

# MYKRONOZ



# Váha **MyScale**

-UŽIVATELSKÁ PŘÍRUČKA-

# OBSAH

---

URČENÉ POUŽITÍ	03
VAROVÁNÍ A BEZPEČNOSTNÍ INFORMACE	03
<b>1.</b> OBSAH BALENÍ	04
<b>2.</b> PŘEHLED	04
<b>3.</b> NABÍJENÍ	05
<b>4.</b> SYSTÉMOVÉ POŽADAVKY	05
<b>5.</b> NASTAVENÍ VÁHY MYSCALE	06
<b>6.</b> POZVÁNÍ UŽIVATELŮ	09
<b>7.</b> PŘIPOJENÍ K VÁZE	10
<b>8.</b> POKYNY PRO PŘESNÁ MĚŘENÍ	10
<b>9.</b> SYNCHRONIZACE VAŠICH DAT	12
<b>10.</b> STANOVENÍ CÍLE	12
<b>11.</b> NAČÍTÁNÍ NEZNÁMÉHO MĚŘENÍ	13
<b>12.</b> ODEBRÁNÍ UŽIVATELŮ	14
<b>13.</b> PROPOJENÍ S APLIKACEMI TŘETÍCH STRAN	14
<b>14.</b> PŘIZPŮSOBENÍ VAŠÍ VÁHY MYSCALE	15
<b>15.</b> RESETOVÁNÍ VÁHY MYSCALE	17
<b>16.</b> PŘIDÁNÍ NOVÉHO ZAŘÍZENÍ	17
<b>17.</b> PÉČE A ÚDRŽBA	18
<b>18.</b> TECHNICKÉ SPECIFIKACE	18
<b>19.</b> POTŘEBUJETE POMOC?	18
BEZPEČNOSTNÍ POKYNY	19
ZÁRUKA	19
REGULATORNÍ OZNÁMENÍ	20

# URČENÉ POUŽITÍ

---

Děkujeme, že jste si vybrali produkt z naší nabídky.

Váha MyScale je určena pouze k vážení osob a zaznamenávání údajů o zdraví vašeho těla na zabezpečený osobní účet.

Váha je vybavena následujícími funkcemi, které může používat až 8 různých osob:

- Tělesná hmotnost
- BMI
- Tělesný tuk
- Svalová hmota
- Kostní hmota
- Voda v těle
- Tepová frekvence

Váha MyScale používá technologii bioelektrické impedanční analýzy (BIA) (elektrický proud o nízké intenzitě, který prochází tělem) k odhadu složení těla (tělesný tuk, svalová hmota, kostní hmota a voda v těle) a srdeční frekvence. Tato technologie je relativně jednoduchá, rychlá a neinvazivní a poskytuje kompletní obraz o zdraví vašeho těla.

Upozorňujeme, že hodnoty váhou vypočítané představují pouze odhad skutečných lékařských analytických hodnot pro tělo. Pouze odborný lékař dokáže pomocí lékařských metod (např. počítačové tomografie) přesně určit tělesný tuk, vodu v těle, procentuální podíl svalstva a strukturu kostí.

## VAROVÁNÍ A BEZPEČNOSTNÍ INFORMACE

---

- NEPOUŽÍVEJTE tento výrobek, pokud máte kardiostimulátor nebo jakýkoli jiný vnitřní lékařský přístroj
- NEPOUŽÍVEJTE tento výrobek, pokud jste těhotná
- NEPOUŽÍVEJTE tento výrobek k léčbě nebo diagnostice jakéhokoli zdravotního stavu
- NEPOUŽÍVEJTE tento výrobek k žádnému jinému účelu než k měření vaší hmotnosti a složení těla
- NESTOUPEJTE na okraj váhy ani na ni NESKÁKEJTE
- NEPŘETĚŽUJTE váhu (max. 180 kg/396 lb)
- VYVARUJTE SE pádu váhy z výšky nebo pádu jakýchkoli předmětů na ni, aby nedošlo k poškození snímačů hmotnosti
- Váhu NEPONORUJTE do vody a nepoužívejte k její údržbě chemické čisticí prostředky. Váhu čistěte mírně navlhčeným hadříkem
- Váha MyScale je bezpečná pro použití osobami staršími 10 let



# 1. OBSAH BALENÍ

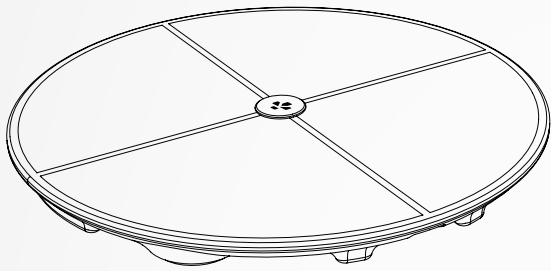

Váha MyScale

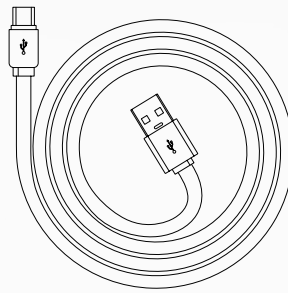

Kabel USB-C



Stručná úvodní příručka

# 2. PŘEHLED

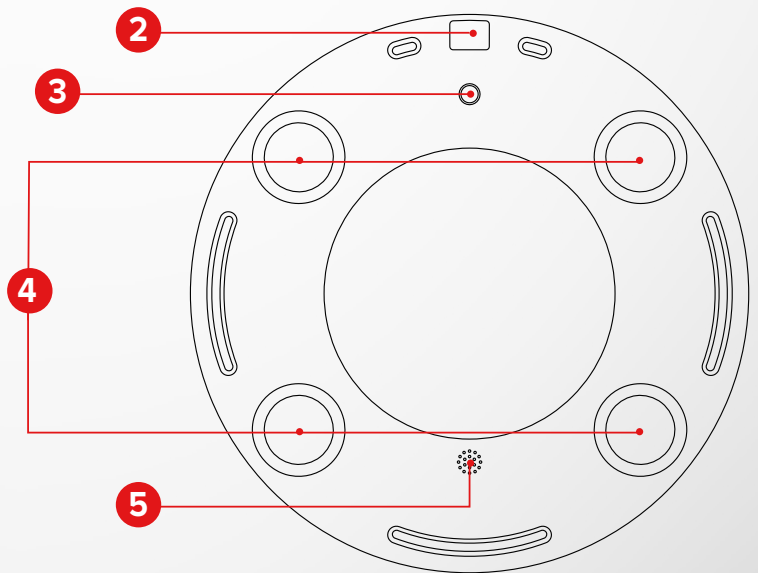
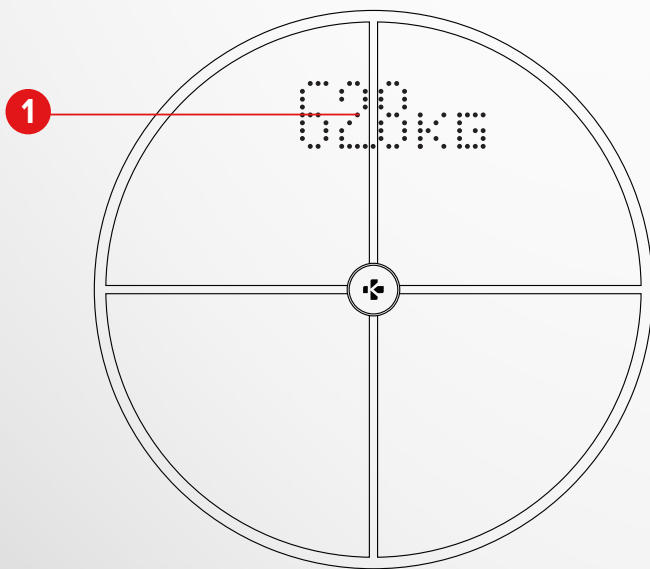

**1** Displej

**2** USB-C port

**3** Tlačítko restartu

**4** Snímače hmotnosti

**5** Reproduktor

### 3. NABÍJENÍ

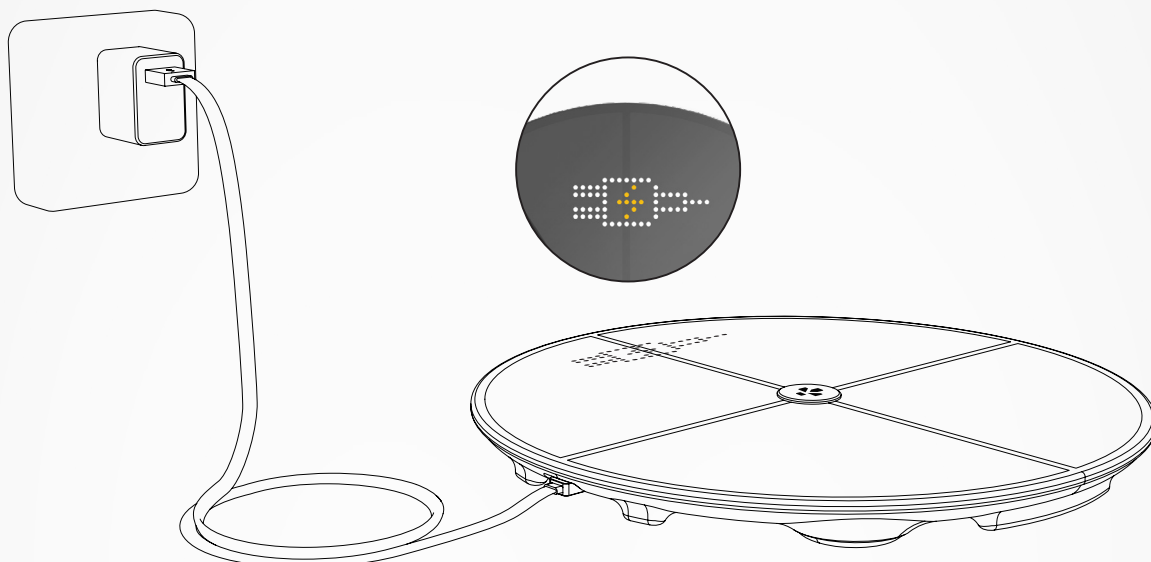

Připojte váhu MyScale ke zdroji napájení pomocí dodaného kabelu USB-C. Vaše váha MyScale zobrazí ikonu nabíjení, což znamená, že se nabíjí. Úplné nabití baterie může trvat až 5 hodin.



Pro správné nabití vždy používejte napájecí adaptér (není součástí dodávky), který dodává alespoň 5 V – 2 A.

### 4. SYSTÉMOVÉ POŽADAVKY



#### Chytrý telefon

Zařízení iOS nebo Android se systémem iOS 9.0+ nebo Android 6.0+ (s povoleným Bluetooth® a Wi-Fi\*) je nutné pro:

- Stažení aplikace MyKronoz
- Nastavení vaší váhy MyScale
- Přístup ke konkrétním funkcím/nastavením



#### Wi-Fi připojení k internetu\* je nutné pro:

- Nastavení vaší váhy MyScale
- Načtení dat z vaší váhy MyScale
- Aktualizaci vaší váhy MyScale, kdykoli je aktualizace k dispozici



#### Mobilní aplikace MyKronoz

- K dispozici na Google Play a App Store.

\*Kompatibilní pouze se sítěmi Wi-Fi 2,4 GHz

## 5. NASTAVENÍ VÁHY MYSCALE

Při dodání konečnému uživateli je váha nastavena na vážení a měření v „kg“. Nastavení měrných jednotek můžete změnit při prvním použití prostřednictvím aplikace. Dokud váha není nastavena, zobrazí pouze vaši váhu v kg (ve výchozím nastavení) a ikonu hosta.

Po spárování váha na základě vašeho uživatelského profilu aktualizuje jednotku hmotnosti (kg nebo lb).

- 1 Váhu položte na tvrdý a rovný povrch.  
Tvrdý povrch je zásadní pro získání přesných měření.

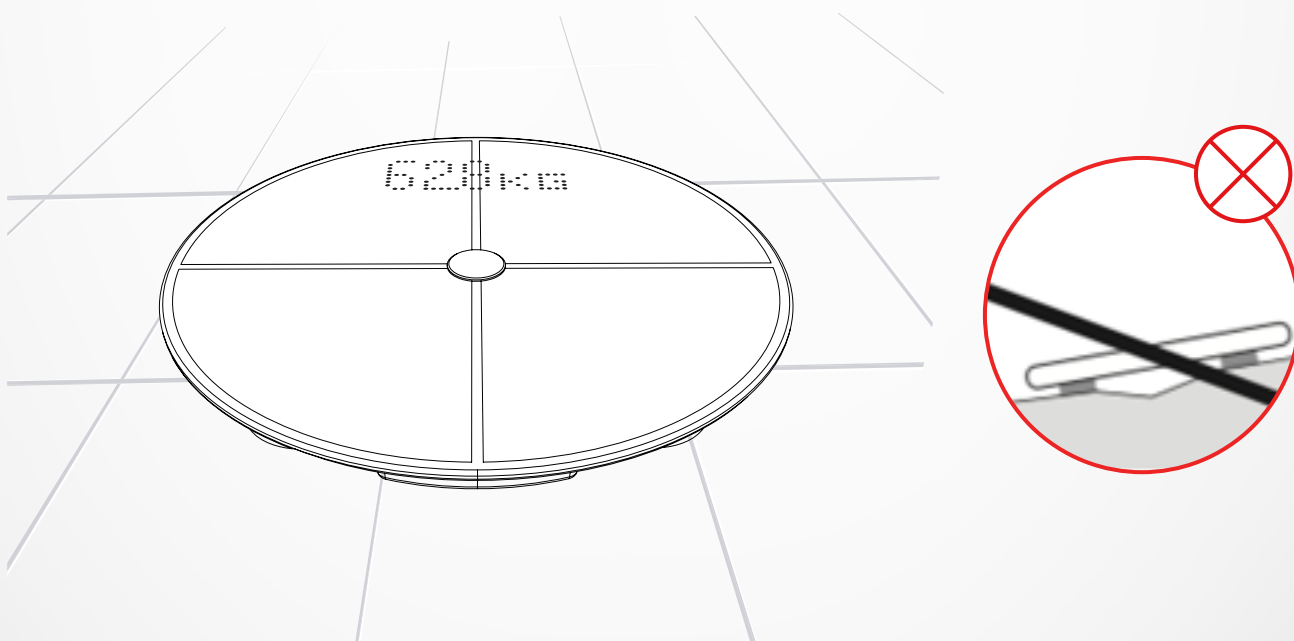

- 2 Naskenujte a získejte aplikaci MyKronoz z App Store nebo Google Play.

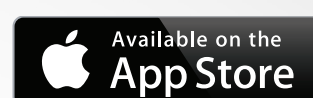

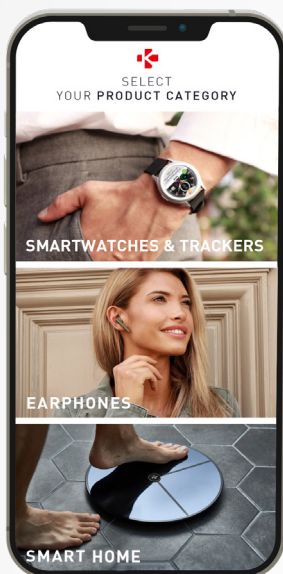

- 3** Otevřete aplikaci MyKronoz na svém mobilním zařízení a zvolte **Smart home**.

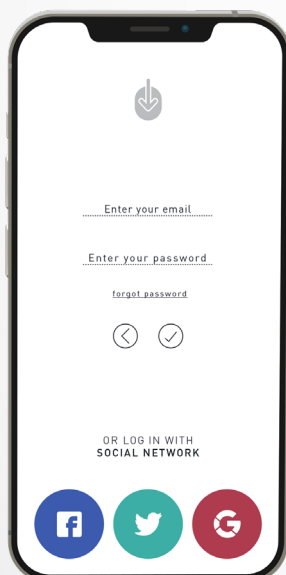

- 4** Vytvořte si uživatelský účet nebo se přihlaste pomocí svého stávajícího účtu.

Dle pokynů na obrazovce se zaregistrujte a nastavte svůj osobní profil. Ujistěte se, že zadáváte údaje svého profilu správně, neboť se používají k přesnému výpočtu vašeho BMI a složení těla.

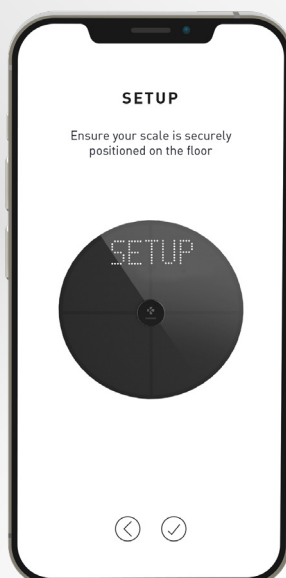

- 5** Postupujte dle pokynů na obrazovce:
- Pokud jste první osoba, která váhu instaluje, zvolte: **Jsem první osoba, která váhu instaluje**
  - Pokud se chcete připojit k již nainstalované váze, zvolte: **Připojuji se k váze, která je již nastavena**



## 6 Nezapomeňte povolit **Bluetooth®** a **Wi-Fi\***

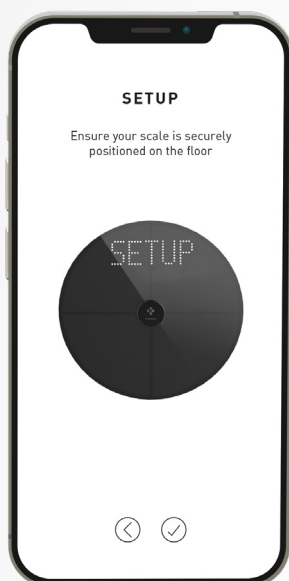

Chcete-li připojit váhu MyScale k vaší síti Wi-Fi, musíte znát následující informace:

- Název bezdrátové sítě (SSID)
- Heslo Wi-Fi

Přejděte k Wi-Fi routeru a ujistěte se, že znáte své heslo Wi-Fi.

Poté připojte svůj chytrý telefon k síti Wi-Fi.

Pokud tyto informace nemáte nebo nevíte, jak otevřít síť v síti chráněné heslem WPA/WPA2, obraťte se na svého poskytovatele internetových služeb a požádejte o pomoc.

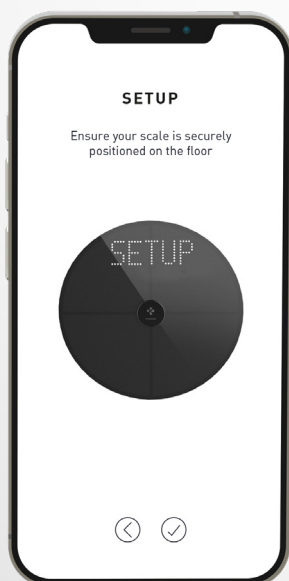

## 7 Při nastavování váhy postupujte dle **pokynů na obrazovce**.

Jakmile je váha MyScale připojena k Wi-Fi routeru, vaše data automaticky synchronizují měření s vaším účtem. Proto k záznamu vážení nepotřebujete svůj telefon.



## 6. POZVÁNÍ UŽIVATELŮ

---

**Jakmile úspěšně nainstalujete váhu MyScale na svůj účet, můžete pozvat až 7 uživatelů, aby se k vaší váze připojili. Na jednu váhu je limit osm uživatelů.**

Chcete-li pozvat uživatele a umožnit jim využívat všechny funkce váhy MyScale, postupujte dle následujících pokynů:

### I POZVĚTE UŽIVATELE PO PRVNÍM NASTAVENÍ

1. Klepněte na **tlačítko Vygenerovat QR kód**
2. Na displeji se zobrazí QR kód
3. Vyzvěte nové členy, kteří se chtějí k váze MyScale připojit, aby si stáhli aplikaci MyKronoz z Google Play nebo App Store.  
Po stažení:
  - Vyzvěte uživatele Androidu, aby naskenovali QR kód pomocí čtečky QR kódů
  - Vyzvěte uživatele iOS, aby naskenovali QR kód přímo z fotoaparátu telefonu
4. Po naskenování QR kódu pomocí telefonu budou přesměrováni do mobilní aplikace MyKronoz, aby si vytvořili vlastní účet a nastavili svůj profil s váhou.

### I POZVĚTE UŽIVATELE Z KARTY SPRÁVA ZAŘÍZENÍ

Uživatele můžete také pozvat kdykoli:

1. Klepněte na kartu Nastavení
2. Zvolte možnost Správa zařízení
3. Zvolte možnost Sdílet
4. Postupujte dle pokynů na obrazovce

## 7. PŘIPOJENÍ K VÁZE

Po instalaci můžete k váze připojit svůj účet dle následujících kroků:

1. Stáhněte si **aplikaci MyKronoz** z App Store nebo Google Play.
2. Otevřete aplikaci MyKronoz na svém mobilním zařízení a **zvolte Smart home**.
3. **Vytvořte si uživatelský účet nebo se přihlaste** pomocí svého stávajícího účtu. Dle pokynů na obrazovce se zaregistrujte a nastavte svůj osobní profil. Ujistěte se, že zadáváte údaje svého profilu správně, neboť se používají k přesnému výpočtu vašeho BMI a složení těla.
4. Postupujte dle pokynů na obrazovce:
  - Pokud se chcete připojit k již nainstalované váze, zvolte:  
**Připojuji se k váze, která je již nastavena**
5. Nezapomeňte povolit **Bluetooth®**
6. Postupujte dle pokynů na obrazovce. Stoupněte si na váhu MyScale, aby se obrazovka rozsvítila, a mohli jste váhu nastavit.

## 8. POKYNY PRO PŘESNÁ MĚŘENÍ

**Ujistěte se, že jste váhu MyScale nastavili tak, aby měřila složení vašeho těla.** Dokud váha není nastavena, zobrazí pouze vaši hmotnost v kg (výchozí nastavení) a ikonu hosta.

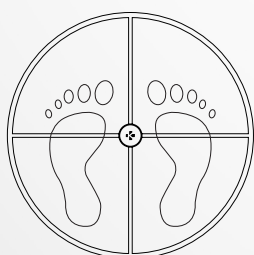

1. Stoupněte si na váhu MyScale bosými chodidly rovnoběžně vedle sebe a stůjte na místě

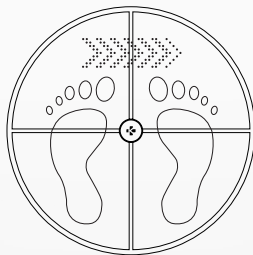

2. Měření vaší hmotnosti, složení těla a srdeční frekvence

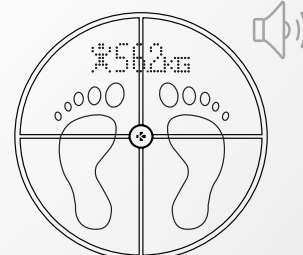

3. První zvukový signál vás upozorní na dokončení analýzy složení těla

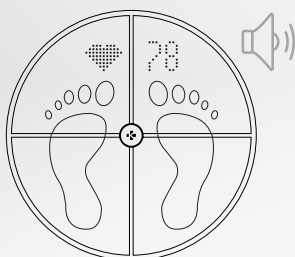

4. Po dokončení analýzy srdečního rytmu zazní druhý zvukový signál

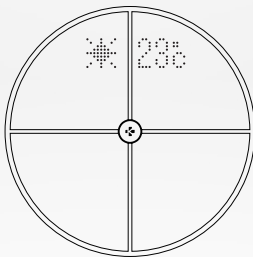

5. Sestupte z váhy

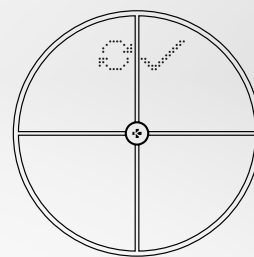

6. Synchronizace dat přes Wi-Fi do aplikace MyKronoz

**Ve výchozím nastavení se nejprve zobrazí Hmotnost a poté:**

1. Měřící rozhraní
2. Trend hmotnosti (kg/lb)
3. Pseudonym uživatele
4. BMI
5. Svalová hmota (kg/lb)
6. Tělesný tuk (%)
7. Kostní hmota (kg/lb)
8. Voda v těle (%)
9. Tepová frekvence
10. Počasí (°C/ °F)

## I HLAVNÍ OBRAZOVKY



Hmotnost (kg/lb)



Svalová hmota (kg/lb)



Trend hmotnosti (kg/lb)

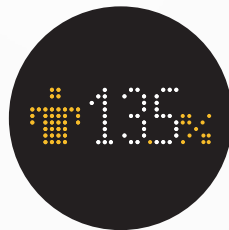

Tělesný tuk (%)



Pseudonym



Kostní hmota (kg/lb)



BMI (Index tělesné hmotnosti)

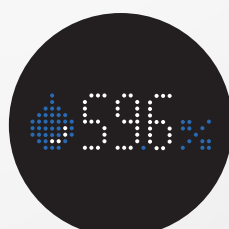

Voda v těle (%)



Tepová frekvence



Počasí (°C/ °F)

## I RADY A DOPORUČENÍ

- Je-li to možné, važte se každý den ve stejnou dobu (nejlépe ráno), na lačno a bez oblečení, abyste dosáhli srovnatelných výsledků.
- Výpočet složení těla lze provést pouze naboso. Na váhu stoupejte vždy bez ponožek či obuvi.
- Ujistěte se, že jsou ve vašem osobním profilu uloženy správné údaje (pohlaví, věk a výška).
- Během vážení stůjte rovně a klidně.
- Neznepokojujte se, pokud se vám vaše chodidla zdají příliš velká ve srovnání s povrchem váhy.
- Pamatujte, že důležitý je pouze dlouhodobý trend. Krátkodobé změny hmotnosti v průběhu několika dní jsou obvykle způsobeny ztrátou tekutin; ze zdravotního hlediska však voda v těle hraje zásadní roli.

## I REŽIM HOST

Pokud uživatel nemá účet MyKronoz, zobrazí váha MyScale rozhraní „Host“. Hostům se bude měřit a zobrazovat pouze hmotnost.



## 9. SYNCHRONIZACE VAŠICH DAT

Data z váhy MyScale se synchronizují automaticky bez jakéhokoliv zásahu z vaší strany. Údaje o vaší hmotnosti se synchronizují s aplikací MyKronoz během několika sekund po vážení. Údaje lze aktualizovat ručně posunutím prstu dolů po řídicím panelu.

## 10. STANOVENÍ CÍLE

Váha MyScale vám umožňuje stanovit cíle, abyste mohli sledovat svůj pokrok v jakémkoli režimu, který používáte.

1. Otevřete **aplikaci MyKronoz**
2. Zvolte **kartu Cíl**
3. Klepněte na **Upravit cíl** a upravte cílovou hmotnost
4. Stisknutím tlačítka pro potvrzení umístěného ve spodní části obrazovky zaznamenáte svůj nový cíl

## 11. NAČÍTÁNÍ NEZNÁMÉHO MĚŘENÍ

**Váha MyScale může vaši naměřenou hmotnost přiřadit k režimu Host, pokud:**

- Nemáte uživatelský účet spojený s váhou. Zařízení vás tudíž nemůže rozpoznat a zobrazí pouze vaši hmotnost.
- Vaše hmotnost se od posledního vážení liší přibližně o 2 kg (4,4 lb)

**V takovém případě váha zobrazí níže uvedené rozhraní:**

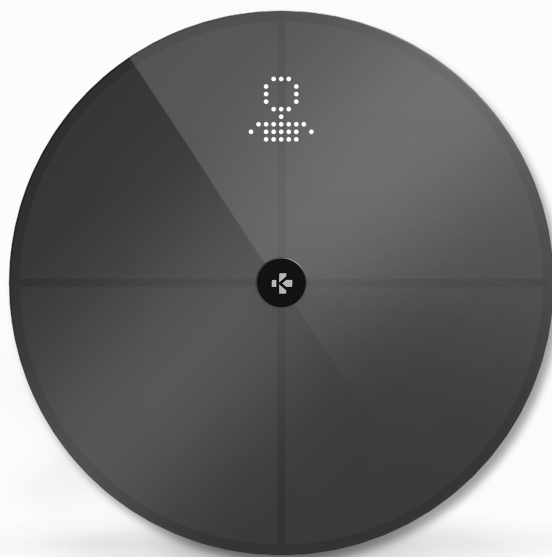

**Zobrazení a přiřazení seznamu neznámých měření:**

1. Otevřete **aplikaci MyKronoz**
2. Zvolte **nabídku Nastavení**
3. Zvolte možnost **Pokročilé nastavení**
4. Klepněte na možnost **Přiřadit vážení**
5. Vyberte vážení, která chcete svému profilu přiřadit

**Rozpoznání uživatele váhou:**

1. Otevřete **aplikaci MyKronoz**
2. Zvolte **nabídku Nastavení**
3. Zvolte možnost **Pokročilé nastavení**
4. Klepněte na možnost **Přiřadit vážení**
5. Klepněte na ikonu v pravém horním rohu obrazovky a postupujte dle pokynů na obrazovce

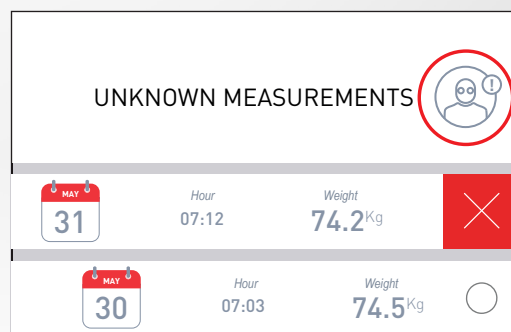

## 12. ODEBRÁNÍ UŽIVATELŮ

---

1. Otevřete **aplikaci MyKronoz**
2. Zvolte **nabídku Nastavení**
3. Zvolte možnost **Správa zařízení**
4. Klikněte na **obrázek váhy**
5. Zvolte možnost **Odebrat**
6. Vyberte profil, který chcete odebrat, a **potvrďte**

## 13. PROPOJENÍ S APLIKACEMI TŘETÍCH STRAN

---

### I PROPOJENÍ VAŠEHO ÚČTU S APPLE APLIKACÍ HEALTH

Uživatelé iOS mohou povolením aplikace MyKronoz sdílet údaje o zdraví s Apple aplikací Health

Chcete-li propojit svůj účet MyKronoz se svým Apple účtem Health, proveďte následující kroky:

1. Otevřete **aplikaci MyKronoz**
2. Zvolte **nabídku Nastavení**
3. Zvolte možnost **Pokročilé nastavení**
4. Zvolte možnost **Propojit s Apple Health**
5. Vyberte **údaje**, které chcete sdílet

Chcete-li povolit aplikaci MyKronoz sdílet údaje o zdraví s Apple Health, nezapomeňte provést povolení v nastavení Apple Health na vašem iPhoneu.

### I PROPOJENÍ VAŠEHO ÚČTU S APLIKACÍ GOOGLE FIT

Uživatelé Androidu mohou povolit aplikaci MyKronoz sdílet údaje o zdraví s aplikací Google Fit.

Chcete-li propojit svůj účet MyKronoz se svým účtem Google Fit, proveďte následující kroky:

1. Otevřete **aplikaci MyKronoz**
2. Zvolte **nabídku Nastavení**
3. Zvolte možnost **Pokročilé nastavení**
4. Zvolte možnost **Propojit s Google Fit**
5. Vyberte **údaje**, které chcete sdílet

Chcete-li povolit aplikaci MyKronoz sdílet údaje o zdraví s Google Fit, nezapomeňte provést povolení v nastavení Google Fit na vašem iPhoneu.



## 14. PŘIZPŮSOBENÍ VAŠÍ VÁHY MYSCALE

### DŮLEŽITÁ POZNÁMKA

Pouze osoba, která provedla úvodní nastavení váhy, ji může přizpůsobit a aktualizovat následující nastavení:

- Nastavit jednotku měření hmotnosti (pouze pro jednotku váhy)
- Aktualizovat konfiguraci Wi-Fi
- Vybrat obrazovky, které se zobrazí po každém měření
- Aktualizovat polohu a získat přesné údaje o počasí
- Povolit nebo zakázat zvukový signál potvrzení

Tato nastavení platí také pro ostatní uživatele.

### I ZMĚNA JEDNOTKY MĚŘENÍ HMOTNOSTI

Jednotky měření hmotnosti jsou automaticky definovány na základě uživatelského profilu.

Výběr jednotky hmotnosti, která se zobrazí na obrazovce váhy MyScale:

1. Otevřete **aplikaci MyKronoz**
2. Zvolte **nabídku Nastavení**
3. Zvolte možnost **Pokročilé nastavení**
4. Klepněte na položku **Hmotnost**
5. Zvolte **jednotku (kg/lb)**

Zobrazení měření složení těla v procentech nebo absolutních jednotkách (kg, lb) v aplikaci MyKronoz:

1. Otevřete **aplikaci MyKronoz**
2. Zvolte **nabídku Nastavení**
3. Zvolte možnost **Pokročilé nastavení**
4. Klepněte na položku **Složení těla**
5. Zvolte **jednotku (kg/lb nebo %)**



## I ZMĚNA KONFIGURACE WI-FI

Určité okolnosti mohou vyžadovat změnu konfigurace Wi-Fi vaší váhy:

- Pokud chcete použít jinou síť Wi-Fi,
- Pokud jste změnili název nebo heslo používané sítě Wi-Fi,

Chcete-li změnit konfiguraci Wi-Fi, proveďte následující kroky:

1. Otevřete **aplikaci MyKronoz**
2. Klepněte na **kartu Nastavení**
3. Zvolte možnost **Správa zařízení**
4. Zvolte možnost **Konfigurace Wi-Fi**
5. Postupujte dle pokynů na obrazovce

## I ZMĚNA VÝBĚRU OBRAZOVEK

Pouze osoba, která provedla úvodní nastavení váhy, může určit, které obrazovky se po každém měření na obrazovce váhy MyScale zobrazí. Toto nastavení platí také pro ostatní uživatele.

1. Otevřete **aplikaci MyKronoz**
2. Klepněte na **kartu Nastavení**
3. Zvolte možnost **Správa zařízení**
4. Zvolte možnost **Výběr obrazovek**
5. Postupujte dle pokynů na obrazovce a jednou se zvažte, aby se váha synchronizovala s vaší aplikací. Potvrďte změnu.

Změna se projeví při příštím vážení.

## I ZMĚNA POLOHY

Polohu může nastavit pouze osoba, která provedla úvodní nastavení váhy. Poloha slouží k poskytnutí správných údajů o počasí, pokud jste povolili obrazovku Počasí. Chcete-li polohu aktualizovat ručně, nebo pokud je přednastavená poloha nesprávná, proveďte následující kroky:

1. Otevřete **aplikaci MyKronoz**
2. Klepněte na **kartu Nastavení**
3. Zvolte možnost **Správa zařízení**
4. Zvolte možnost **Poloha**
5. Zadejte **svou polohu**

Změna se projeví při příštím vážení.

## 15. RESETOVÁNÍ VÁHY MYSCALE

Určité okolnosti mohou vyžadovat resetování váhy MyScale, např. za účelem vyřešení poruchy nebo jednoduše z důvodu resetování zařízení na původní nastavení.

Resetování váhy MyScale:

1. Otevřete **aplikaci MyKronoz**
2. Zvolte **nabídku Nastavení**
3. Zvolte možnost **Správa zařízení**
4. Klepněte na **obrázek váhy** nebo **ikonu +** a zvolte možnost **Resetovat**
5. Postupujte dle pokynů na obrazovce

Tímto dojde k odstranění všech uživatelských profilů a k obnovení všech nastavení na výchozí tovární hodnoty.

Stisknutím tlačítka na zadní straně zařízení MyScale restartujete. Tento postup je vhodný k nápravě různých chyb (zařízení nebylo rozpoznáno, zamrzlá obrazovka ...).

## 16. PŘIDÁNÍ NOVÉHO ZAŘÍZENÍ

Chcete-li přidat další váhu nebo jakékoli další produkty MyKronoz, postupujte takto:

1. Otevřete **aplikaci MyKronoz**
2. Zvolte **nabídku Nastavení**
3. Zvolte možnost **Správa zařízení**
4. Klepněte na **obrázek váhy** nebo **ikonu +**
5. Zvolte možnost **Přidat nové zařízení**

Nové zařízení můžete přidat také z řídicího panelu váhy MyScale

1. Otevřete **aplikaci MyKronoz**
2. Na řídicím panelu váhy MyScale **klepněte na** 
2. Klepněte na položku **Přidat nové zařízení**

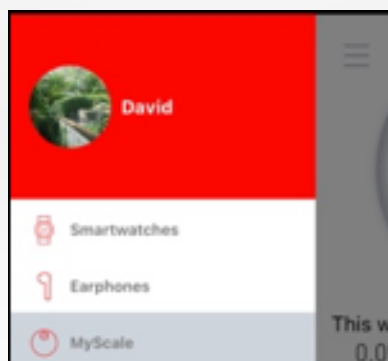
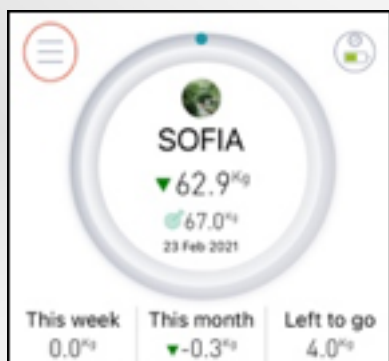

## 17. PÉČE A ÚDRŽBA

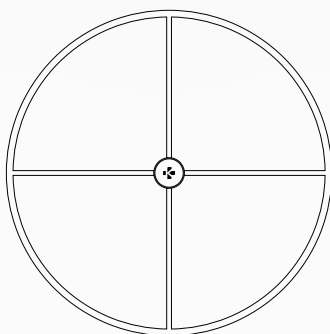

Váhu čistěte měkkým vlhkým hadříkem. K čištění váhy nikdy nepoužívejte čisticí prostředky, antiseptické ubrousky nebo vysoce koncentrovaný čistič skla. Mohlo by dojít k nevratnému poškození povlaku, který chrání elektrody určené k měření složení vašeho těla.

## 18. TECHNICKÉ SPECIFIKACE

ROZMĚRY	34 x 2,6 cm	TYP BATERIE	Li-ion 3000 mAh
HMOTNOST	2,1 kg (4 lb)	ŽIVOTNOST BATERIE	Až 1 rok
MATERIÁLY	Tvrzené sklo a spodní kryt z plastu ABS	NABÍJENÍ	Dobíjecí baterie pomocí kabelu USB-C
DISPLEJ	Barevný LED displej	PROVOZNÍ TEPLOTA	5 °C - 35 °C
SNÍMAČE	4 snímače hmotnosti	PŘIPOJENÍ	Bluetooth® 4.0 - Wi-Fi 2,4 GHz 802.11 (b/g/n)
JEDNOTKY	kg, lb		Bezpečnostní protokoly WPA/WPA2
ROZSAH VÁHY	5 -> 180 kg (9 -> 396 lb)	SYSTÉMOVÉ POŽADAVKY	iOS 9.0+, Android 6.0+
STUPŇOVÁNÍ	po 100 g (0,2 lb)		

	Frekvenční pásmo (MHz)	Max. výstupní výkon (dBm)
Bluetooth®	2402 MHz-2480 MHz	20 dBm
WLAN	2412 MHz-2462 MHz	20 dBm

## 19. POTŘEBUJETE POMOC?



Naskenováním získáte přístup  
do centra technické podpory  
MyKronoz

# BEZPEČNOSTNÍ POKYNY

---

## I UPOZORNĚNÍ NA ZDRAVOTNÍ RIZIKA



- NEPOUŽÍVEJTE tento výrobek, pokud máte kardiostimulátor nebo jakýkoli jiný vnitřní lékařský přístroj
- NEPOUŽÍVEJTE tento výrobek, pokud jste těhotná
- NEPOUŽÍVEJTE tento výrobek k léčbě nebo diagnostice jakéhokoli zdravotního stavu
- NEPOUŽÍVEJTE tento výrobek k žádnému jinému účelu než k měření vaší hmotnosti a složení těla
- Váha MyScale je bezpečná pro použití osobami staršími 10 let

## I VŠEOBECNÁ UPOZORNĚNÍ

- Váha MyScale je určena pouze pro osobní použití ve vnitřních prostorách
- Umístěte váhu MyScale na tvrdý a rovný povrch
- Váhu MyScale používejte při teplotě v rozmezí od 5 °C do 35 °C
- NESTOUPEJTE na okraj váhy ani na ni NESKÁKEJTE
- NEPŘETĚŽUJTE váhu (max. 180 kg)
- VYVARUJTE SE pádu váhy z výšky nebo pádu jakýchkoli předmětů na ni, aby nedošlo k poškození snímačů hmotnosti
- Váhu NEPONOŘUJTE do vody a nepoužívejte k její údržbě chemické čisticí prostředky. Váhu čistěte mírně navlhčeným hadříkem
- K čištění váhy NEPOUŽÍVEJTE čisticí prostředky, antiseptické ubrousky ani vysoce koncentrovaný čistič skla. V opačném případě by mohlo dojít k nevratnému poškození povlaku, který chrání elektrody používané k měření složení vašeho těla.
- Zařízení NEROZEBÍREJTE. Společnost KRONOZ LLC není odpovědná za jakékoli poškození nebo zranění osob způsobené vyjmutím baterie nebo jakékoli jiné součásti.
- Chraňte zařízení před působením extrémních teplot a vlhkosti, které by jej mohlo poškodit
- Chraňte zařízení před silnými nárazy nebo vibracemi, které mohou způsobit jeho poškození nebo poruchu

## ZÁRUKA

---

Společnost Kronoz LLC poskytuje původnímu kupujícímu záruku na vady materiálu a zpracování při běžném používání po dobu jednoho roku od data nákupu. Pokud však kupující sídlí v Evropském hospodářském prostoru (EHP) a pokud zakoupí produkt MyKronoz v EHP, je záruční doba dva roky od data nákupu. MyKronoz nezaručuje, že provoz produktu bude nepřerušovaný nebo bezchybný. MyKronoz neodpovídá za škody vzniklé nedodržením pokynů týkajících se používání produktu MyKronoz.

# REGULATORNÍ OZNÁMENÍ

## USA

### PROHLÁŠENÍ FCC



Toto zařízení vyhovuje části 15 pravidel FCC. Provoz zařízení podléhá následujícím dvěma podmínkám:

(1) Toto zařízení nesmí způsobovat škodlivé rušení a (2) toto zařízení musí akceptovat jakékoli přijaté rušení, včetně rušení, které může způsobit nežádoucí provoz.

### UPOZORNĚNÍ

Jakékoli změny nebo úpravy, které nejsou výslovně schváleny stranou odpovědnou za dodržování předpisů, mohou zneplatnit vaše oprávnění k provozu zařízení.

### OZNÁMENÍ FCC

Na základě výsledků provedených testů zařízení splňuje limity pro digitální zařízení třídy B dle části 15 pravidel FCC. Tyto limity jsou navrženy tak, aby poskytovaly přiměřenou ochranu před škodlivým rušením při instalaci v domácnosti.

Toto zařízení generuje, používá a může vyzařovat vysokofrekvenční energii, a pokud není nainstalováno a používáno v souladu s pokyny, může způsobit škodlivé rušení rádiové komunikace. Nelze však zaručit, že při konkrétní instalaci nedojde k rušení. Pokud toto zařízení způsobí škodlivé rušení rozhlasového nebo televizního příjmu, což lze zjistit vypnutím a zapnutím zařízení, doporučuje se uživateli pokusit se rušení napravit jedním nebo více z následujících opatření:

- Přesměrovat nebo přemístit přijímací anténu.
- Zvětšit vzdálenost mezi zařízením a přijímačem.
- Připojit zařízení do zásuvky v jiném obvodu, než ke kterému je připojen přijímač.
- Požádejte o pomoc prodejce nebo zkušeného rozhlasového/televizního technika.

### PROHLÁŠENÍ O EXPOZICI RF ZÁŘENÍ

Toto zařízení vyhovuje požadavkům FCC týkajících se expozice záření stanoveným pro nekontrolované prostředí. Koncoví uživatelé musí dodržovat konkrétní provozní pokyny, aby vyhověli požadavkům týkajících se expozice RF záření. Tento vysílač nesmí být umístěn společně nebo pracovat ve spojení s jakoukoli jinou anténou nebo vysílačem. Přenosné zařízení je navrženo tak, aby splňovalo požadavky týkající se expozice rádiovým vlnám stanovené Federální komunikační komisí (USA). Tyto požadavky stanovují limit SAR 1,6 W/kg průměrně na jeden gram tkáně. Nejvyšší hodnota SAR uváděná dle této normy během certifikace produktu pro použití při správném nošení na těle.

**2AA7D-MSCL**

## KANADA

### PROHLÁŠENÍ INDUSTRY CANADA (IC)

Toto zařízení je v souladu s RSS osvobozenými od licence Industry Canada. Provoz podléhá následujícím dvěma podmínkám: (1) Toto zařízení nesmí způsobovat škodlivé rušení a (2) toto zařízení musí akceptovat jakékoli přijaté rušení, včetně rušení, které může způsobit nežádoucí provoz. Toto digitální zařízení třídy B vyhovuje kanadské normě ICES-003.



## PROHLÁŠENÍ O EXPOZICI RF ZÁŘENÍ

Toto zařízení vyhovuje limitům agentury ISED týkajících se expozice záření stanoveným pro nekontrolované prostředí. Koncový uživatel musí dodržovat konkrétní provozní pokyny, aby vyhověl požadavkům týkajících se expozice RF záření. Tento vysílač nesmí být umístěn společně nebo pracovat ve spojení s jakoukoli jinou anténou nebo vysílačem.

Přenosné zařízení je navrženo tak, aby splňovalo požadavky týkající se expozice rádiovým vlnám stanovené agenturou ISED. Tyto požadavky stanovují limit SAR 1,6 W/kg průměrně na jeden gram tkáně. Nejvyšší hodnota SAR uváděná dle této normy během certifikace produktu pro použití při správném nošení na těle.

**IC: 12131A-MSCL**

## EVROPSKÁ UNIE SMĚRNICE CE



Společnost KRONOZ LLC tímto prohlašuje, že toto zařízení je v souladu se základními požadavky a dalšími příslušnými ustanoveními směrnice 2014/53/EU a 2011/65/EU.

Původní EU prohlášení o shodě naleznete na:

<https://www.mykronoz.com/assets/certifications-ce-myscale.pdf>

## INFORMACE O LIKVIDACI A RECYKLACI



Po implementaci evropské směrnice 2012/19/EU do vnitrostátního právního systému platí následující: elektrická a elektronická zařízení nesmí být zlikvidována s domovním odpadem. Spotřebitelé jsou ze zákona povinni vrátit elektrická a elektronická zařízení na konci jejich životnosti na veřejná sběrná místa zřízená pro tento účel nebo na prodejní místo. Podrobnosti jsou definovány vnitrostátními právními předpisy příslušné země. Tento symbol na produktu, návodu k použití nebo na obalu označuje, že se na produkt vztahují tyto předpisy. Recyklací, opětovným použitím materiálů nebo jinými formami využití starých zařízení významně přispíváte k ochraně životního prostředí.

©2021 Kronoz LLC, všechna práva vyhrazena.

Kronoz LLC, Avenue Louis-Casai 18 - 1209 Ženeva - Švýcarsko

Všechny značky nebo názvy produktů jsou nebo mohou být ochrannými známkami příslušných vlastníků. Obrázky a technické údaje nejsou smluvní.

Navrženo ve Švýcarsku - smontováno v Číně.

# MYKRONOZ

PŘIDEJTE SE K NÁM @MYKRONOZ

